

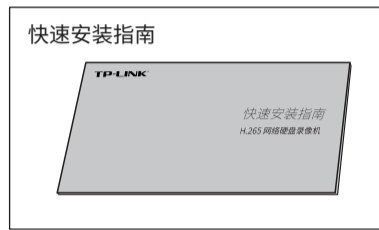

快速安装指南

H.265网络硬盘录像机

物品清单

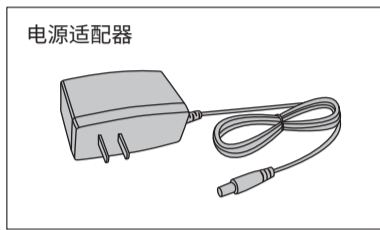
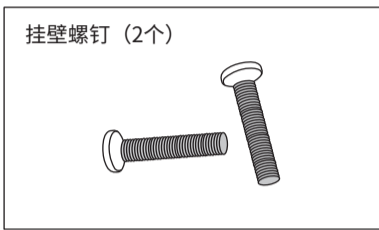
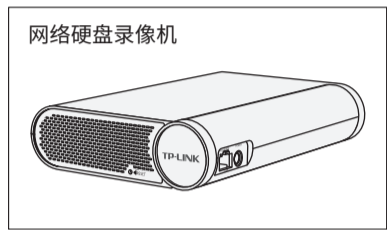

产品外观

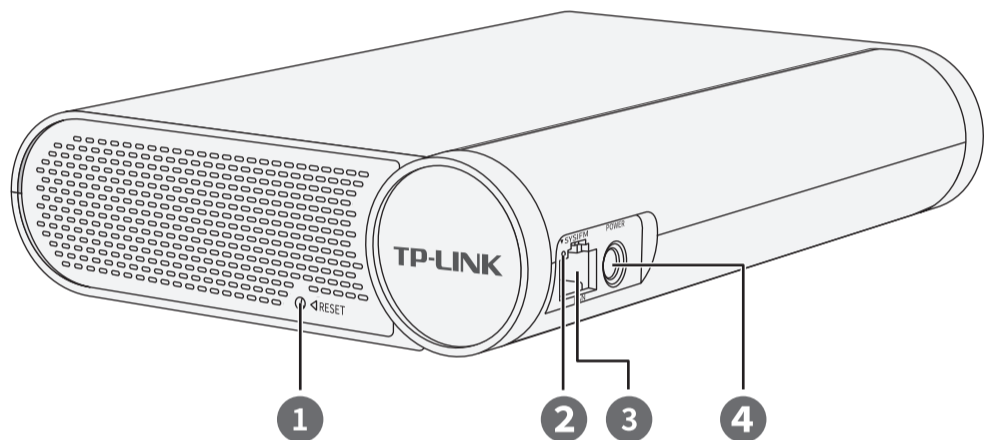

序号	指示灯	名称	状态	说明
2	SYSTEM	系统指示灯	长亮	电源接通正常
			不亮	电源接通异常

序号	接口	名称	用途
1	RESET	复位键	长按3秒后松开，可将NVR恢复为出厂设置
3	LAN	网络接口	RJ45接口，用于连接以太网设备，如路由器、交换机等
4	POWER	电源接口	用于连接电源

硬盘安装

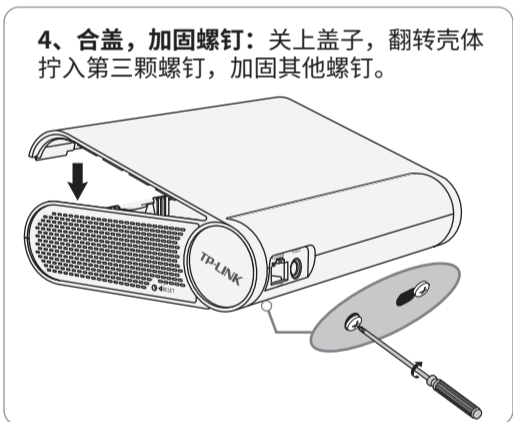
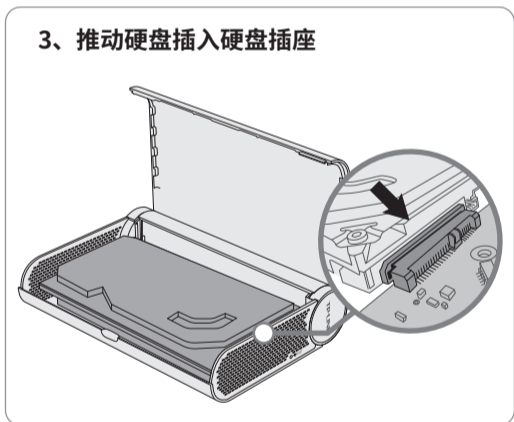
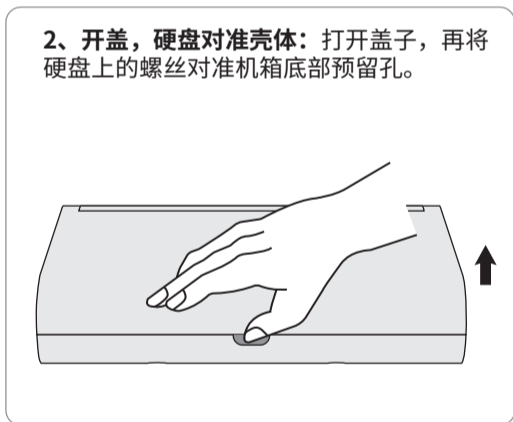
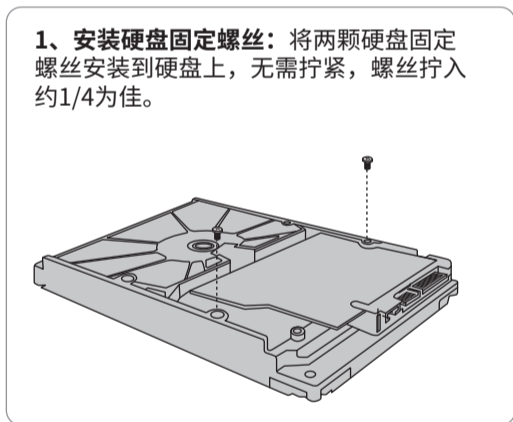

注意：

- 网络硬盘录像机的产品规格标贴位于设备底部。
- 请使用产品原装电源，使用其他同规格电源可能出现功率不足问题。
- 请将网络硬盘录像机安装在电源插座附近，并确保可随时方便地拔掉插头以断电。
- 网络硬盘录像机内的电池不得暴露在如日照、火烤或类似过热环境中。
- 网络硬盘录像机不得遭受水滴或水溅，且设备上不得放置诸如花瓶一类的装满液体的物品。
- 请勿随意丢弃或掩埋废弃电池，否则会对环境造成污染。
- 电池更换不当会有爆炸危险，不建议用户直接更换；如需更换，只能用同样类型或等效类型的电池进行更换。
- 本产品不提供硬盘，请自行购买，推荐使用监控专用硬盘。安装及更换硬盘时，请先切断电源，再打开盖子操作。
- 警告：在居住环境中，运行此设备可能会造成无线干扰。
- 本产品支持壁挂安装，建议使用两颗螺钉壁挂安装，推荐螺钉规格：螺钉直径2.85-3.95mm，螺钉头大径5.0-7.5mm，螺钉头厚2.0-3.0mm，螺钉长度不小于20mm。



说明：

- 产品的工作温度为0°C~40°C。
- 请扫描二维码查看安规符号释义。



产品安装

本产品可直接放置于桌面，也可壁挂安装和背挂显示器安装，参照如下示意图安装。

1. 桌面安装

将产品放置在足够大且平稳的桌面上。

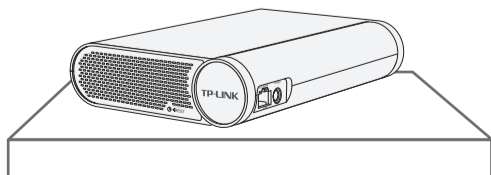

2. 壁挂安装

利用工具打孔并塞入螺钉，将产品挂扣固定在墙面上。

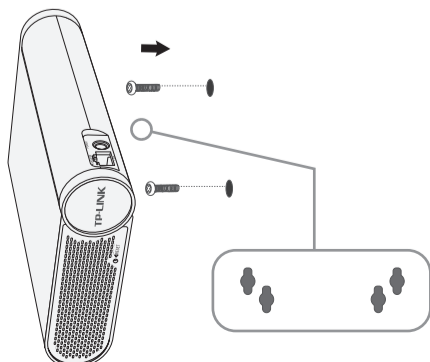

3. 背挂显示器安装

将螺钉拧入显示器背面VESA孔进行固定，将产品挂扣固定在显示器背面。

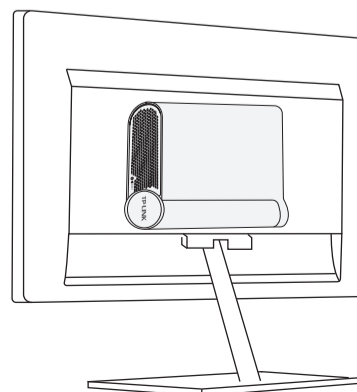

注意：

- 产品周围预留5~10cm空隙，确保散热和空气流通，表面避免摆放其他重物。
- 在安装或移动产品，请确保断开电源。
- 请确保安装位置便于观察电源指示灯状态。
- 在储存、运输和运行环境中，请注意防水。

产品应用

网络硬盘录像机（NVR）需与网络摄像机（IPC）搭配使用。当网络中使用多台IPC时，若单独管理每一台IPC，将使得网络管理工作繁琐而复杂，此时，可使用NVR统一管理网络中的所有IPC。

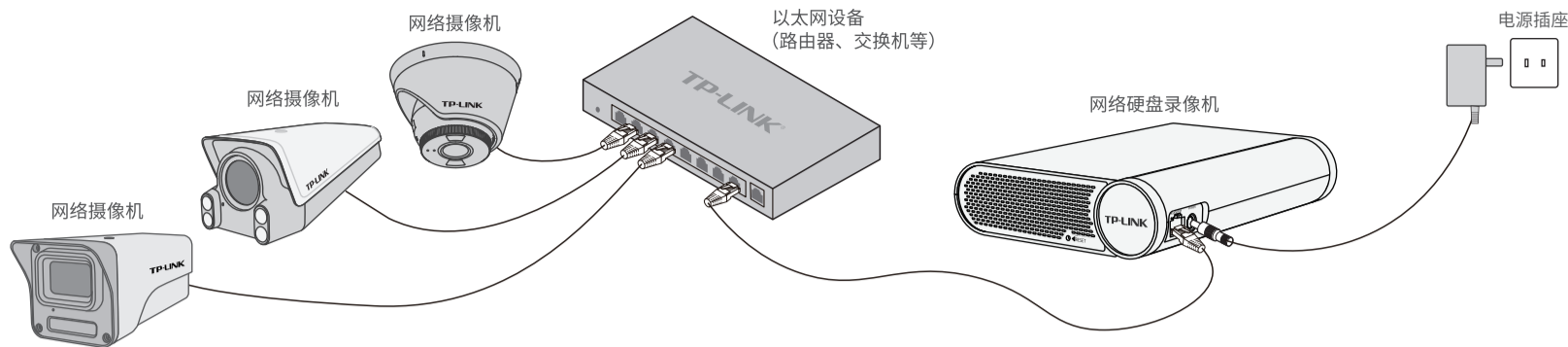

手机APP远程监控

NVR通过交换机或直接连接到可上网的路由器，配置可以上网的IP地址、网关和DNS地址后，可以通过“TP-LINK物联”手机APP实现远程监控。

1. 扫描二维码下载安装“TP-LINK物联”APP，创建账号并登录。
(若暂时不登录，可以直接查看局域网设备，但仅在线模式支持远程预览、回放。)
2. 进入APP，点击页面右上角的加号，开启扫描功能；扫描NVR底部的二维码添加设备。
3. 设备添加完成后，即可在预览界面找到该设备的监控画面。

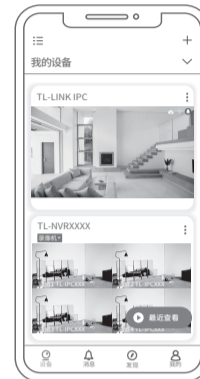
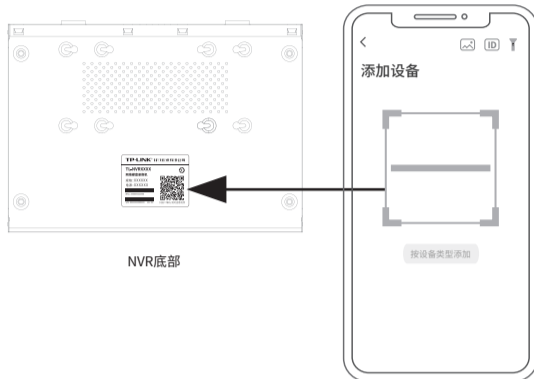
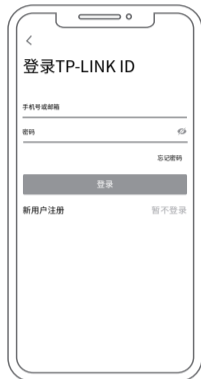

电脑客户端管理

NVR通过交换机或直接连接到可上网的路由器，与电脑处于同一局域网下，配置可以上网的IP地址、网关和DNS地址后，绑定TP-LINK ID即可通过“TP-LINK安防系统”客户端实现远程监控。

1. 登录TP-LINK官网网站：www.tp-link.com.cn，主页菜单选择“视觉安防”，在随后页面选择“服务支持”即可在资料中心中下载客户端软件。



2. 打开客户端，创建账号并登录。若暂不登录，可以直接查看局域网设备，但仅在线模式支持远程预览、回放。

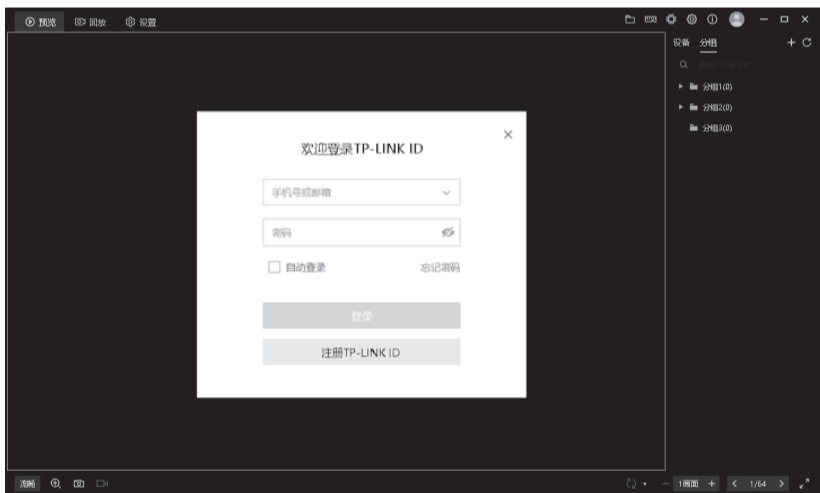

4. 设备添加后，即可在【预览】、【回放】界面查看录像。

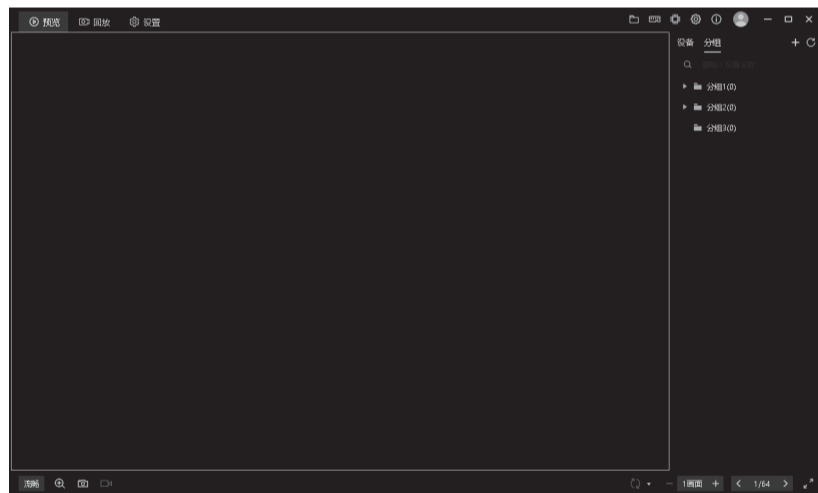

产品保修卡

一、下列情况不属于免费维修范围，普联技术有限公司可提供有偿服务，敬请注意：

- 已经超出保换、保修期限；
- 未按使用说明书要求安装、使用、维护、保管导致的产品故障或损坏；
- 擅自涂改、撕毁产品条形码；
- 未经普联技术有限公司许可，擅自改动本身固有的设置文件或擅自拆机修理；
- 意外因素或人为行为导致产品损坏，如输入不合适电压、高温、进水、机械破坏、摔坏、产品严重氧化或生锈等；
- 客户发回返修途中由于运输、装卸所导致的损坏；
- 因不可抗力如地震、火灾、水灾、雷击等导致的产品故障或损坏；
- 其他非产品本身设计、技术、制造、质量等问题而导致的故障或损坏。

二、技术支持和软件升级服务：

在您送修产品之前，请致电我公司技术支持热线：400-8830-630，以确认产品故障。您也可以发送邮件至fae@tp-link.com.cn寻求技术支持。同时我们会在第一时间将研发出的各产品驱动程序、最新版本升级软件发布在我们的官方网站：www.tp-link.com.cn，方便您免费下载。

三、TP-LINK产品售后服务承诺：二年保修

更多详细资料请查询TP-LINK官方网站

特别说明：

- 保修保换仅限于主机，包装及各类连线、软件产品、技术资料等附件不在保修保换范围内。
- 若产品购买后的15天内出现设备性能问题，且外观无划伤，可直接更换新产品。在免费保换期间，产品须经过普联技术有限公司检测，确认故障后，将更换同一型号或与该产品性能相当的返修良品，更换下来的瑕疵产品归普联技术有限公司所有；无故障产品，将原样退回。
- 在我们的服务机构为您服务时，请您带好相应的发票和产品保修卡；如您不能出示以上证明，该产品的免费保修期将自其生产日期开始计算。如产品为付费维修，同一性能问题将享受自修复之日起三个月止的免费保修期，请索取并保留好您的维修凭证。
- 经普联技术有限公司保换、保修过的产品将享受原始承诺质保的剩余期限再加三个月的质保期。
- 返修产品的邮寄费用由发送方单向负责。
- 经销商向您作出的非普联技术有限公司保证的其它承诺，普联技术有限公司不承担任何责任。

有毒有害物质含量声明

部件名称	有毒有害物质或元素					
	铅(Pb)及其化合物	汞(Hg)及其化合物	镉(Cd)及其化合物	六价铬(Cr(VI))化合物	多溴联苯(PBB)	多溴二苯醚(PBDE)
PCB	○	○	○	○	○	○
PCBA焊点	×	○	○	○	○	○
元器件(含模块)	×	○	○	○	○	○
金属结构件	○	○	○	○	○	○
塑胶结构件	○	○	○	○	○	○
纸质配件	○	○	○	○	○	○
玻璃	○	○	○	○	○	○
光盘	○	○	○	○	○	○
线缆	○	○	○	○	○	○

本表格依据SJ/T 11364的规定编制。
○：表示该有害物质在该部件所有均质材料中的含量均在GB/T 26572规定的限量要求以下。
×：表示该有害物质至少在该部件的某一均质材料中的含量超出GB/T 26572规定的限量要求。（但该项目仅在库存或已加工产品中有少量应用，且按照计划正在进行环保切换，切换后将符合上述规定。）



此环保使用期限只适用于产品在用户手册所规定的条件下工作。

TP-LINK 客户服务

技术支持热线：400-8830-630

E-mail: fae@tp-link.com.cn

服务地址：深圳市光明新区普联科技园二期
普联技术有限公司（客服部）

邮 编：518107

产品合格证

已检验